

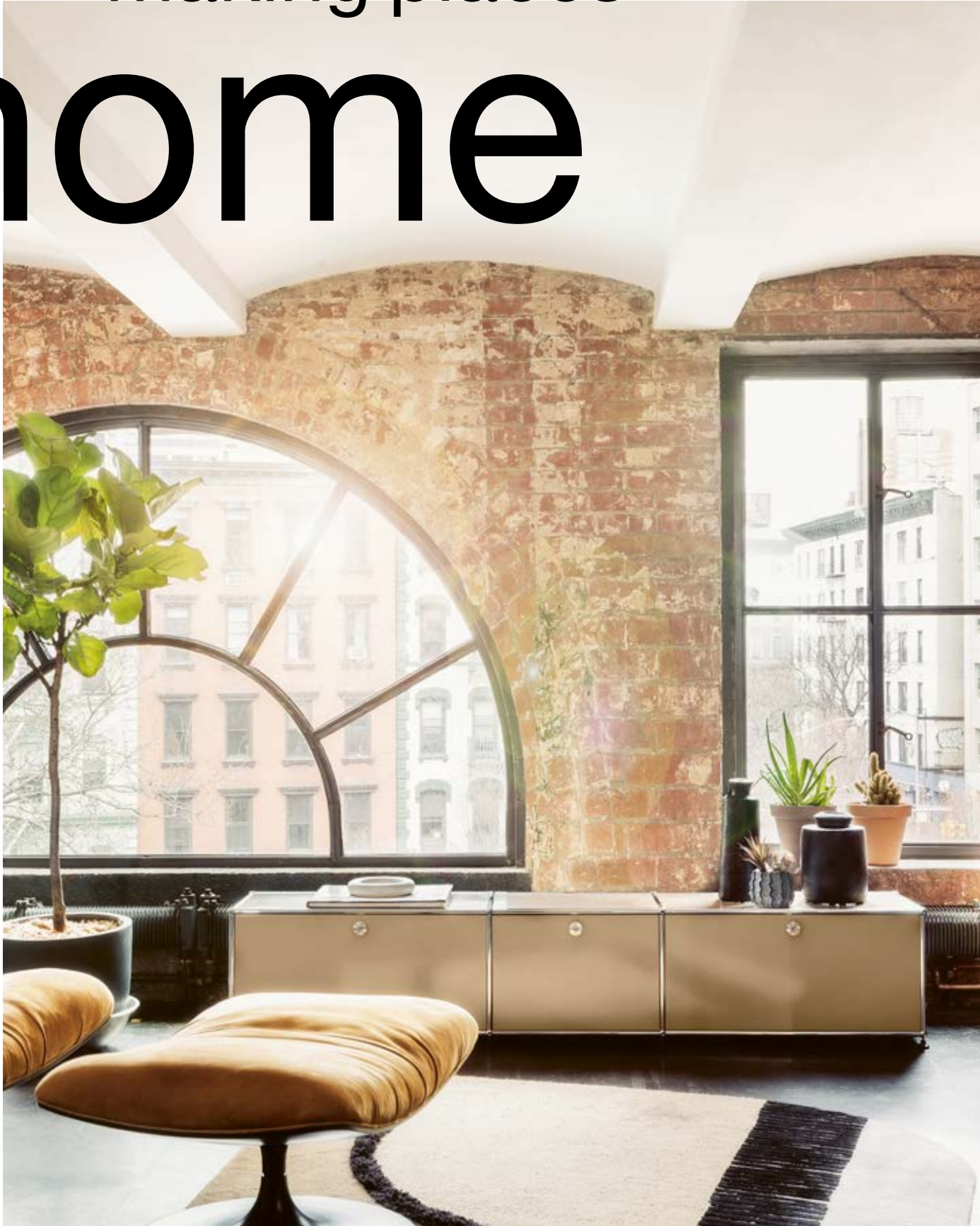

making places

home

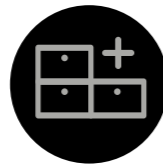



Configurateur en ligne
Concevez votre propre
meuble USM en ligne !



Online Shop
Commandez en ligne une
sélection de meubles livrables
sous 2 à 4 semaines.



Conseils personnalisés
Rendez-vous dans les show-
rooms USM ou chez l'un de
nos 400 partenaires commer-
ciaux présents dans le monde
entier afin de bénéficier de
conseils personnalisés. Loca-
lisez le revendeur USM le plus
proche de chez vous grâce
à notre outil en ligne.

www.usm.com



Grille tarifaire
Scannez le QR code pour
accéder à la grille tarifaire.

- 2 Espaces de vie
- 12 Salle à manger
- 18 Multimédia
- 28 Chambre
- 34 Espace enfant
- 38 Bibliothèques
- 46 Rangement
- 56 Bureau

The USM world

- 66 De solides valeurs
- 68 Information produit
- 78 Plateaux de table et couleurs

Making places home Décorer et structurer notre espace intérieur, ranger ou présenter nos effets personnels, tout en laissant transparaître notre personnalité : c'est le rôle que l'on attribue naturellement à nos meubles. Mais celui-ci ne saurait être figé tant nos besoins, nos goûts et nos modes de vie évoluent en permanence.

De conception modulable et dotés d'une élégance intemporelle, les meubles USM sont conçus pour nous accompagner tout au long des phases de notre existence. Personnalisables et évolutifs à l'envi, ils se plient à toutes nos exigences, prêts à remplir une multitude de fonctions afin de nous accompagner dans un quotidien en constante mutation. Découvrez dans les pages suivantes les différentes facettes du système d'aménagement USM, tour à tour minimaliste, éclectique, fonctionnel, démonstratif et modulable. Des meubles pour la vie – fabriqués en Suisse avec le plus grand soin.

Une totale liberté pour exprimer ses idées et son style.

Aménagez un intérieur à votre image. Des lignes pures, un design minimaliste : les meubles USM Haller jouent la carte de la discrétion. Présents sans s'imposer, ils savent se rendre indispensables en s'adaptant à votre mode de vie, à vos besoins changeants et à vos goûts personnels pour vous accompagner tout au long de votre existence.

1 Meuble de rangement
L/P/H : 2273/523/430 mm
avec une porte coulissante,
un contrepoids et des roulettes

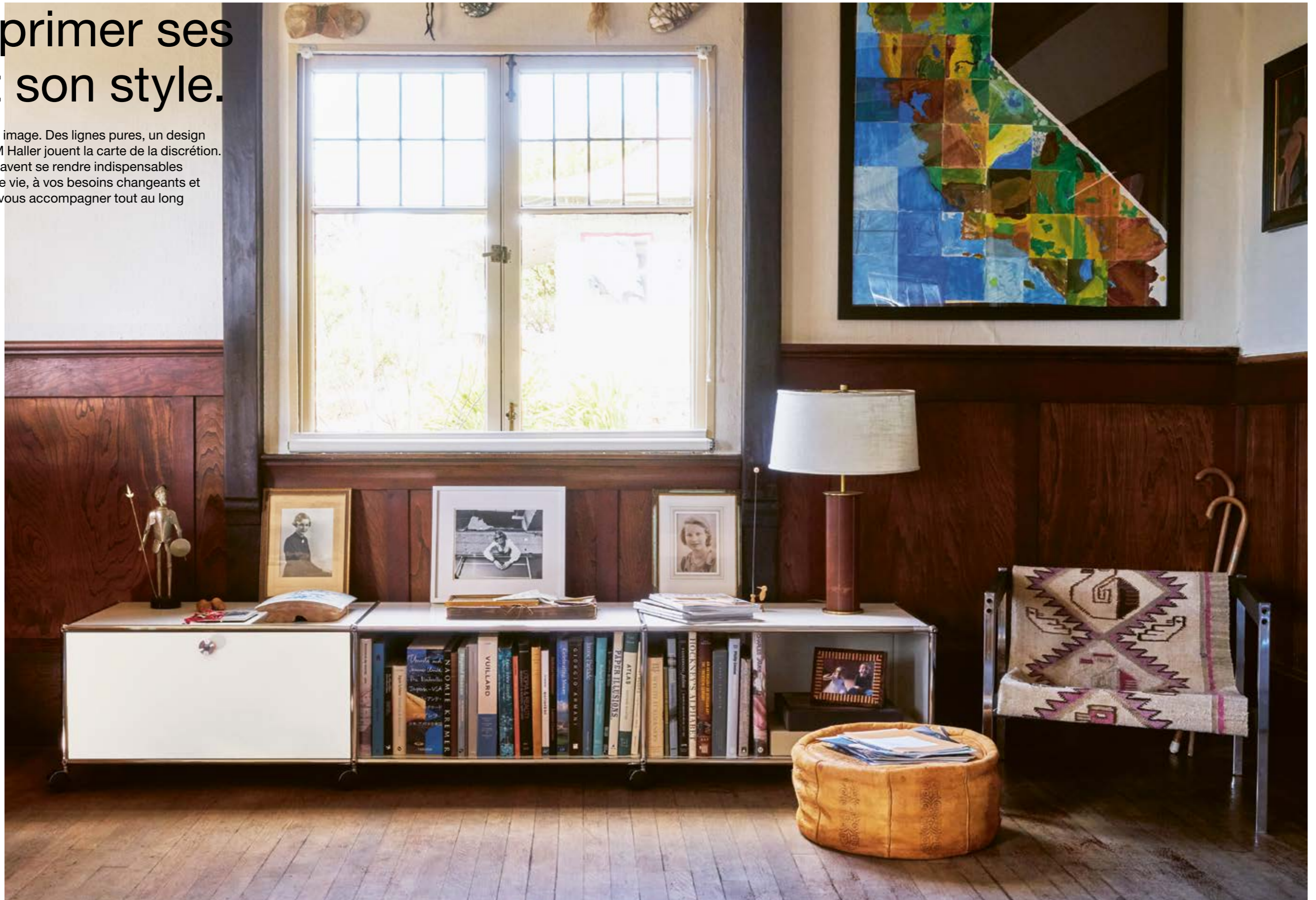

Espaces de vie



↙
2 Meuble de rangement
L/P/H : 2273/373/740 mm
avec trois portes abattantes

→
3 USM Haller E
Meuble multimédia*
L/P/H : 1523/373/390 mm
avec une porte abattante
et découpe pour câbles
*avec un éclairage à intensité variable
diffusant une lumière blanche froide
ou chaude



4 Meuble de rangement
L/P/H : 1523/373/740 mm
avec quatre portes abattantes



5 Meuble mixte
L/P/H : 2273/373/740 mm
avec deux portes abattantes
et un tiroir



6 Meuble mixte
L/P/H : 3773/373/740 mm
avec trois portes abattantes
et trois portes coulissantes

Espaces de vie



7 **USM Haller E
Vitrine***
L/P/H : 773/523/1090 mm
avec trois portes vitrées
*avec un éclairage à intensité variable
diffusant une lumière blanche froide
ou chaude

8 **Vitrine**
L/P/H : 3023/373/740 mm
avec huit portes vitrées



9 **Vitrine**
L/P/H : 1523/373/740 mm
avec quatre portes vitrées



10 **Table USM Haller
carrée basse**
L/P/H : 750/750/370 mm
Plaqué chêne marron huilé



11 **Meuble d'angle**
L/P/H : 1023/1023/540 mm



12 **Table basse**
L/P/H : 523/373/390 mm
avec une tablette intermédiaire

Espaces de vie

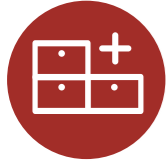

Créez la combinaison de couleurs de vos rêves dans notre configurateur.
www.usm.com

↙
13 Meuble mixte
L/P/H : 2273/373/915 mm
avec six portes abattantes
et trois tiroirs

↘
14 Meuble mixte
L/P/H : 2273/373/2490 mm
avec quinze portes abattantes
et six portes escamotables

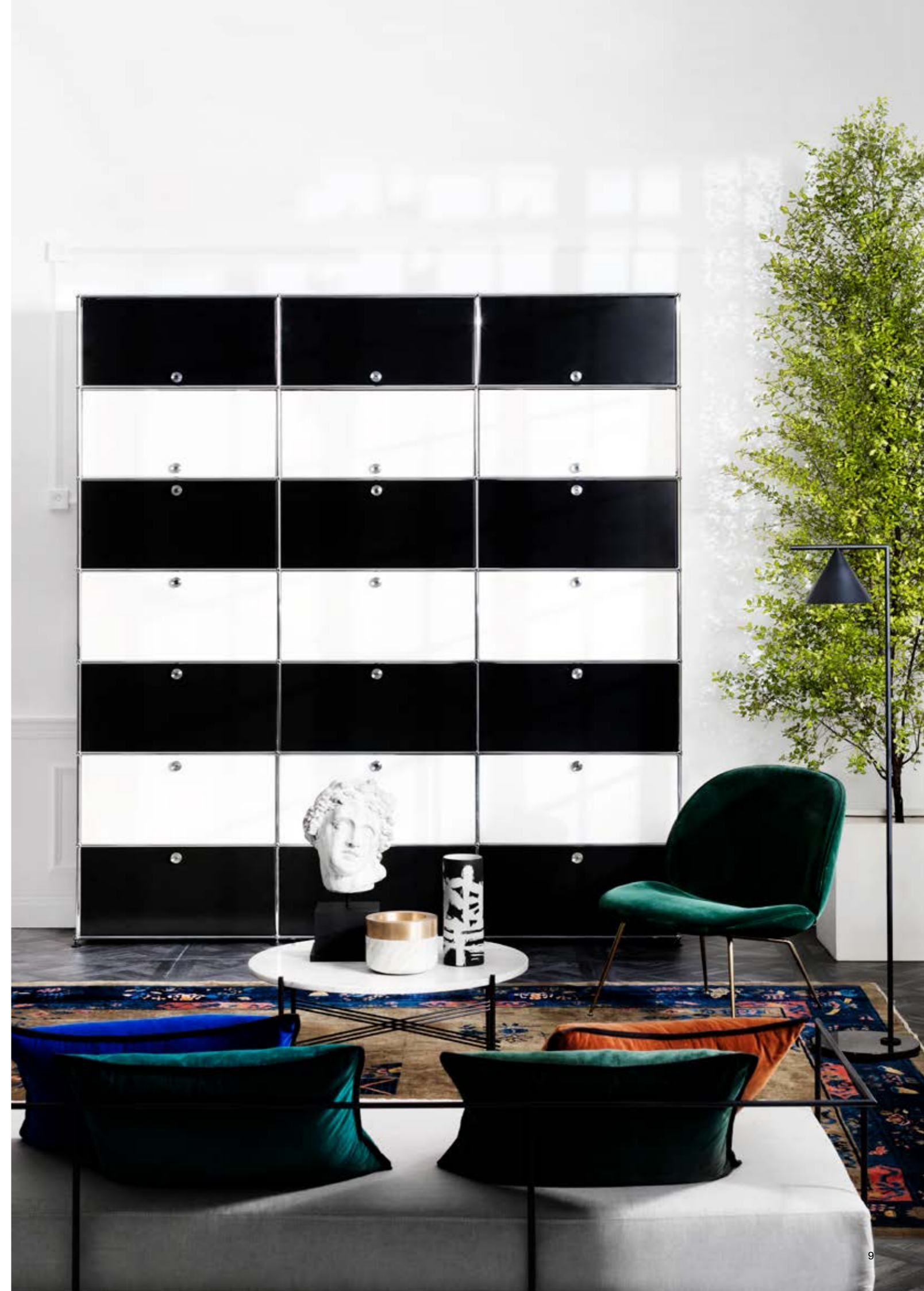

Espaces de vie

↓
15 Table basse
L/P/H : 723/723/390 mm

↘
16 Bibliothèque
L/P/H : 3673/373/2490 mm
avec neuf portes abattantes

↘
17 Table basse
L/P/H : 523/523/435 mm



Salle à manger

Partager de bons moments en famille et entre amis.

Le bonheur réside souvent dans les plaisirs les plus simples. Passer du temps avec des êtres chers, manger, parler, rire avec eux. Il suffit d'une table autour de laquelle se rassembler. Les lignes épurées des tables USM Haller vous permettent de recevoir vos invités avec élégance.

18 Table USM Haller
rectangulaire
L/P/H : 2000/1000/740 mm
verre transparent

19 USM Haller E
Vitrine*
L/P/H : 2523/373/1865 mm
avec quatre portes coulissantes
et huit portes vitrées

*avec un éclairage à intensité variable
diffusant une lumière blanche froide
ou chaude



Salle à manger



↙
20 Meuble mixte
avec réhausse
L/P/H : 2273/373/1090 mm
avec six portes abattantes

↘
21 Table USM Haller
rectangulaire
L/P/H : 1750/1000/740 mm
verre transparent

↘
22 Meuble mixte
L/P/H : 3773/523/665 mm
avec cinq portes abattantes
et cinq portes coulissantes



23 Meuble mixte
avec réhausse
L/P/H : 1523/373/1090 mm
avec quatre portes abattantes



24 Meuble mixte
L/P/H : 2273/373/1315 mm
avec sept portes abattantes
et deux tiroirs



25 Chariot de service
L/P/H : 1023 /523/1126 mm
avec une poignée coudée, un
tiroir, deux portes abattantes,
un rayon intermédiaire, deux
boîtes Inos et sur roulettes

Salle à manger



↙
26 Desserte pour plantes
L/P/H : 773/523/675 mm
avec pots pour plantes,
une poignée coudée et des
roulettes

↘
27 Meuble mixte
avec réhausse
L/P/H : 2523/373/1560 mm
avec douze portes abattantes
et deux portes vitrées



28 Meuble mixte
L/P/H : 1523/373/740 mm
avec deux portes abattantes



29 Meuble mixte
L/P/H : 2273/373/640 mm
avec trois portes abattantes



30 Table USM Haller
rectangulaire
L/P/H : 1750/750/740 mm
Stratifié gris clair



31 Desserte
L/P/H : 773/523/575 mm
avec une poignée coudée
et sur roulettes

Les modes passent, le classique est éternel.

Sobriété, simplicité, design intemporel... Les meubles USM Haller se jouent des tendances éphémères et s'adaptent en permanence aux évolutions technologiques et aux modes de vie, défiant ainsi le temps qui passe.

32 USM Haller E
Meuble mixte
avec réhausse*
L/P/H : 3373/373/1440 mm
avec pots pour plantes,
quatre portes coulissantes
et une porte abattante

*avec un éclairage à intensité variable
diffusant une lumière blanche froide
ou chaude

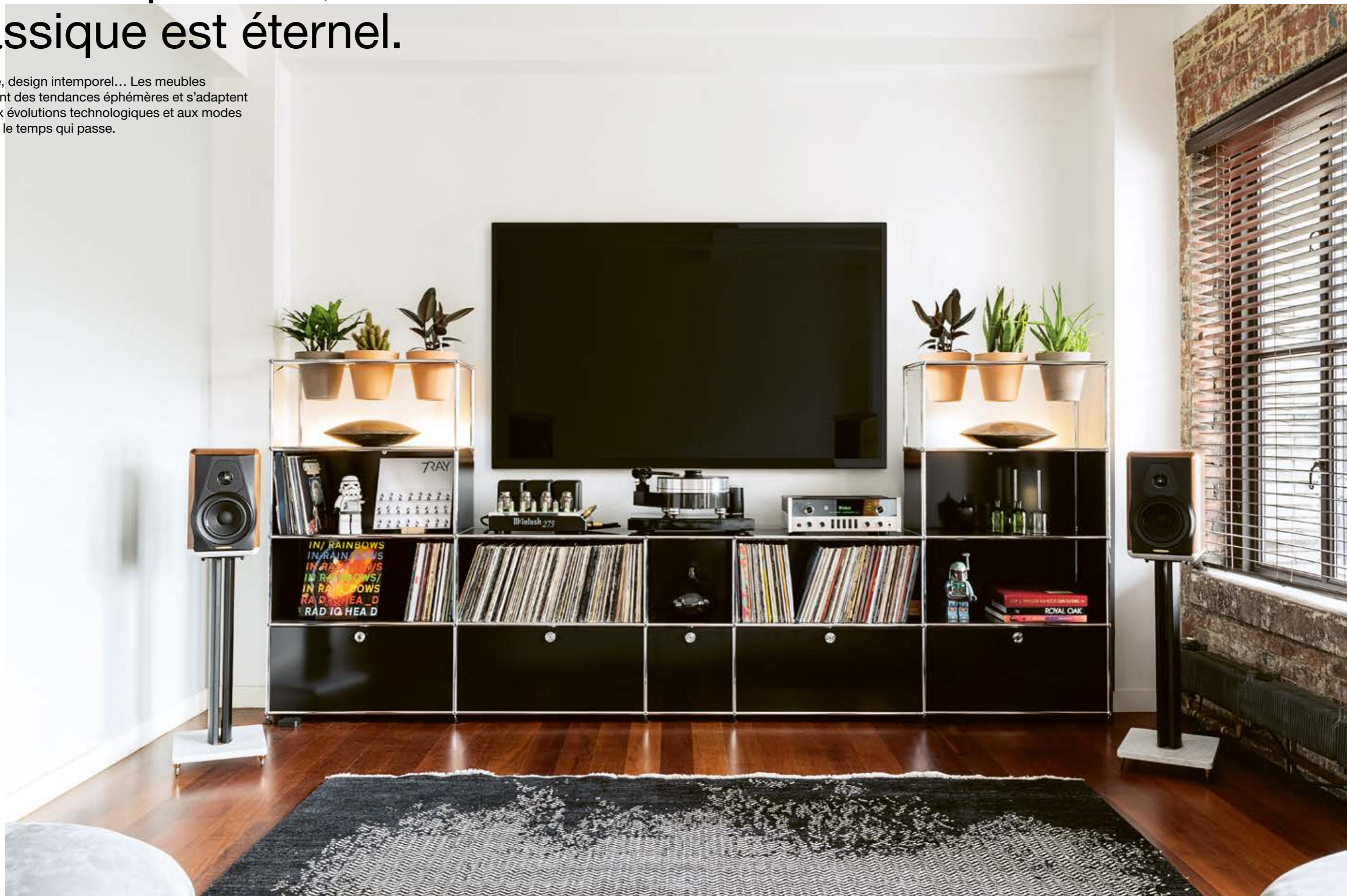

Multimédia



33 Meuble mixte
L/P/H : 2273/373/740 mm
avec trois portes coulissantes

34 Meuble mixte
L/P/H : 1523/373/540 mm
avec deux plateaux en verre
et deux portes coulissantes



35 Meuble mixte
L/P/H : 1523/373/565 mm
avec quatre portes abattantes

36 Meuble mixte
L/P/H : 1523/373/740 mm
avec deux portes abattantes

37 Meuble multimédia
L/P/H : 1523/373/430 mm
avec deux tablettes inter-
médiaires, découpe pour
câbles et sur roulettes

38 Meuble multimédia
L/P/H : 1523/373/430 mm
avec une porte coulissante,
un tiroir et contrepois
sur roulettes

39 Meuble mixte
L/P/H : 2023/523/740 mm
avec une porte abattante,
un rayon coulissant,
trois portes coulissantes
et découpe pour câbles



Multimédia



40 Meuble mixte
L/P/H : 1523/373/740 mm
avec deux portes abattantes

41 Meuble multimédia
L/P/H : 3023/523/430 mm
avec quatre portes abattantes
sur roulettes



42 Meuble mixte
L/P/H : 1523/373/565 mm
avec deux portes abattantes



43 Meuble multimédia
L/P/H : 1523/373/430 mm
avec deux portes abattantes
sur roulettes



44 Meuble multimédia
L/P/H : 2273/523/390 mm
avec deux portes abattantes,
une porte escamotable
et une tablette intermédiaire



45 Meuble d'appoint
L/P/H : 773/373/565 mm
avec une porte abattante

46 Meuble mixte
L/P/H : 4523/373/740 mm
avec six portes abattantes,
deux rayons coulissants
et quatre portes coulissantes





Goûter au calme après une journée bien remplie.

La chambre est un lieu propice au repos, où nous devons pouvoir nous ressourcer. Véritable hymne à la simplicité, le design USM vous aide à faire le vide tout en vous offrant des possibilités infinies pour créer un espace personnel qui vous ressemble.

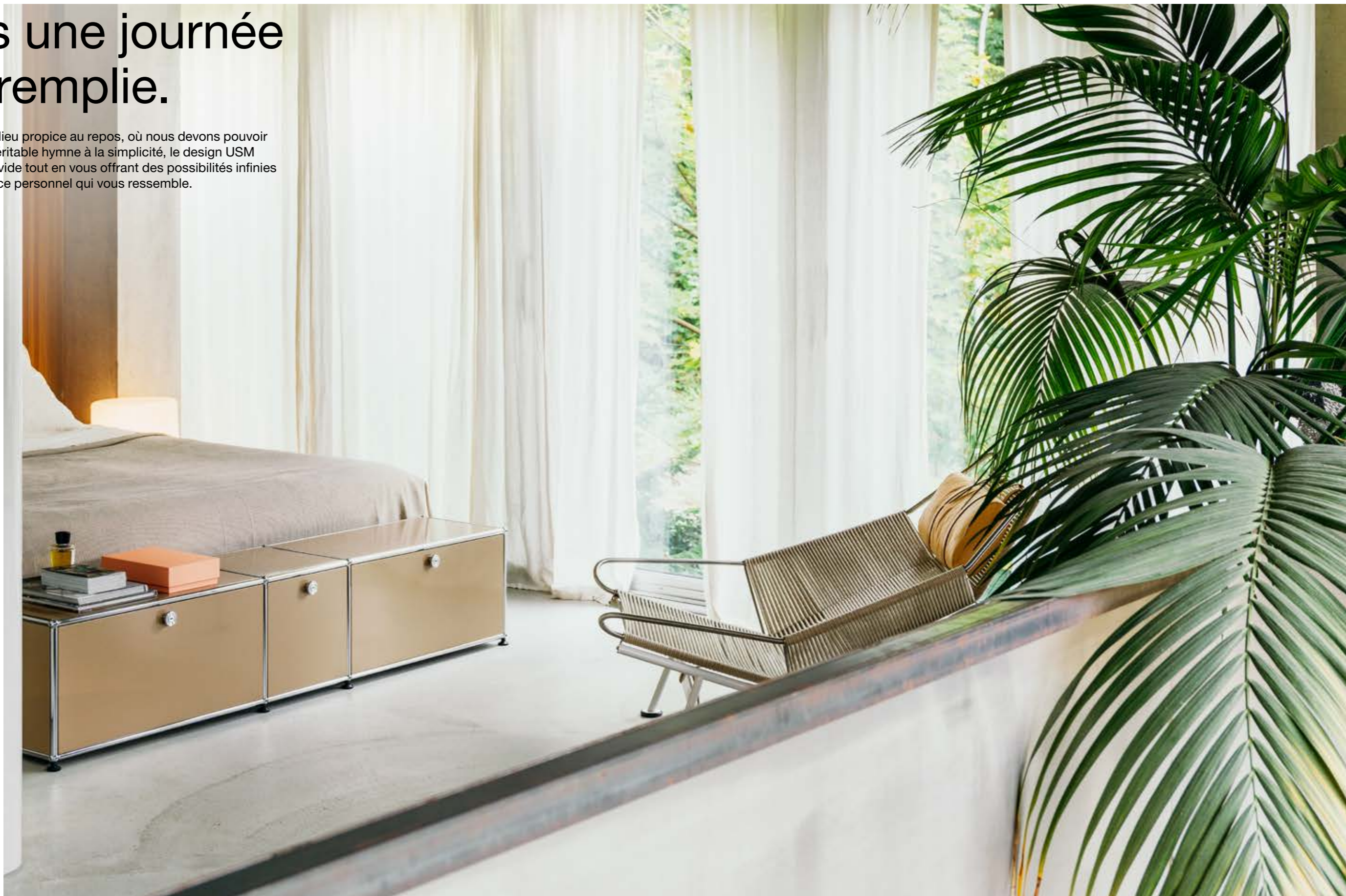

Chambre



↙
48 Commode
L/P/H : 773/525/1265 mm
avec une porte coulissante,
deux portes abattantes
et deux tiroirs A6

↘
49 Commode
L/P/H : 2273/373/890 mm
avec neuf portes
coulissantes



50 Commode
L/P/H : 2273/523/565 mm
avec trois portes coulissantes
et six tiroirs A6



51 Commode
L/P/H : 1523/523/915 mm
avec quatre tiroirs A6
et six portes coulissantes



52 Commode
L/P/H : 773/373/915 mm
avec deux portes abattantes,
deux tablettes intermédiaires
et un tiroir

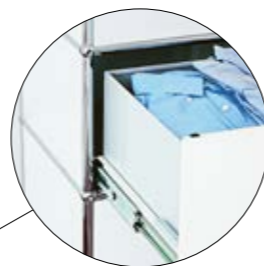

Tiroirs généreux
Retrouvez toute
notre gamme
d'éléments de
rangement intelli-
gents — p. 69.





↙
53 Table de chevet
L/P/H : 523/373/565 mm
avec une porte abattante

→
54 USM Haller E
Table de chevet*
L/P/H : 523/373/565 mm
avec une porte abattante

*avec un éclairage à intensité variable
diffusant une lumière blanche froide
ou chaude

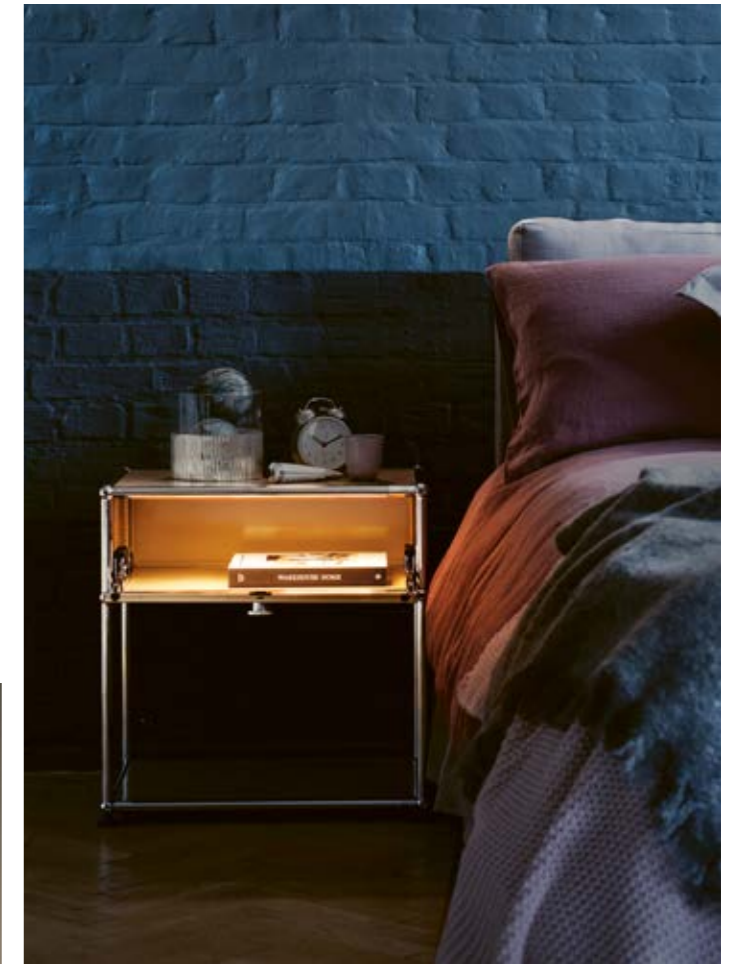

Les chargeurs USB assurent l'alimentation en continu de tous vos appareils mobiles et transforment ce classique du design en véritable station de charge.



55 Commode
avec réhausse
L/P/H : 773/373/840 mm
avec deux portes abattantes



56 Meuble mixte
L/P/H : 1023/373/565 mm
avec deux portes abattantes



57 Table de chevet
L/P/H : 773/373/740 mm
avec une porte abattante



58 Table de chevet
L/P/H : 523/373/565 mm
avec une porte abattante

Un environnement ludique pour se préparer à un brillant avenir.

Le design prend des couleurs ! Apportant une note de gaieté à leur chambre, les meubles USM Haller évoluent avec les enfants à mesure qu'ils grandissent. Coffre à jouets, puis bibliothèque ou rangement, ils se transforment et les accompagnent à chaque étape de leur vie.



↙
59 Meuble de rangement
L/P/H : 3273/373/2140 mm
avec dix portes abattantes

→
60 Bac à jouets
L/P/H : 373/373/390 mm

↘
61 Bac à jouets
L/P/H : 523/523/430 mm
sur roulettes



62 Table roulante
avec bac à jouets
L/P/H : 1273/523/580 mm



63 Meuble mixte
L/P/H : 1523/373/1090 mm
avec quatre portes abattantes



64 Meuble bas multicolore
L/P/H : 2023/373/390 mm
avec quatre portes abattantes

65 Meuble de rangement
L/P/H : 3023/523/490 mm
avec quatre portes abattantes
sur roulettes



LET
R



Elegance et fonctionnalité sous tous les angles.

USM Haller vous donne le choix – et des possibilités de conception inimaginables : Mettez délibérément en valeur vos pièces préférées – en tant qu'accroche-regard pour diviser la pièce, debout dans l'espace ouvert, ou discrètement insérées dans n'importe quelle niche.

66 Meuble de rangement
L/P/H : 2973/373/1965 mm
avec quatre portes abattantes,
deux portes escamotables,
quatre portes coulissantes
à cadre de rehausse bas
et découpe pour câbles



Bibliothèques

↙
67 Bibliothèque
L/P/H : 2273/373/1940 mm
avec six portes abattantes

→
68 Bibliothèque
L/P/H : 1418/373/2915 mm
avec quatre portes abattantes



Bibliothèques

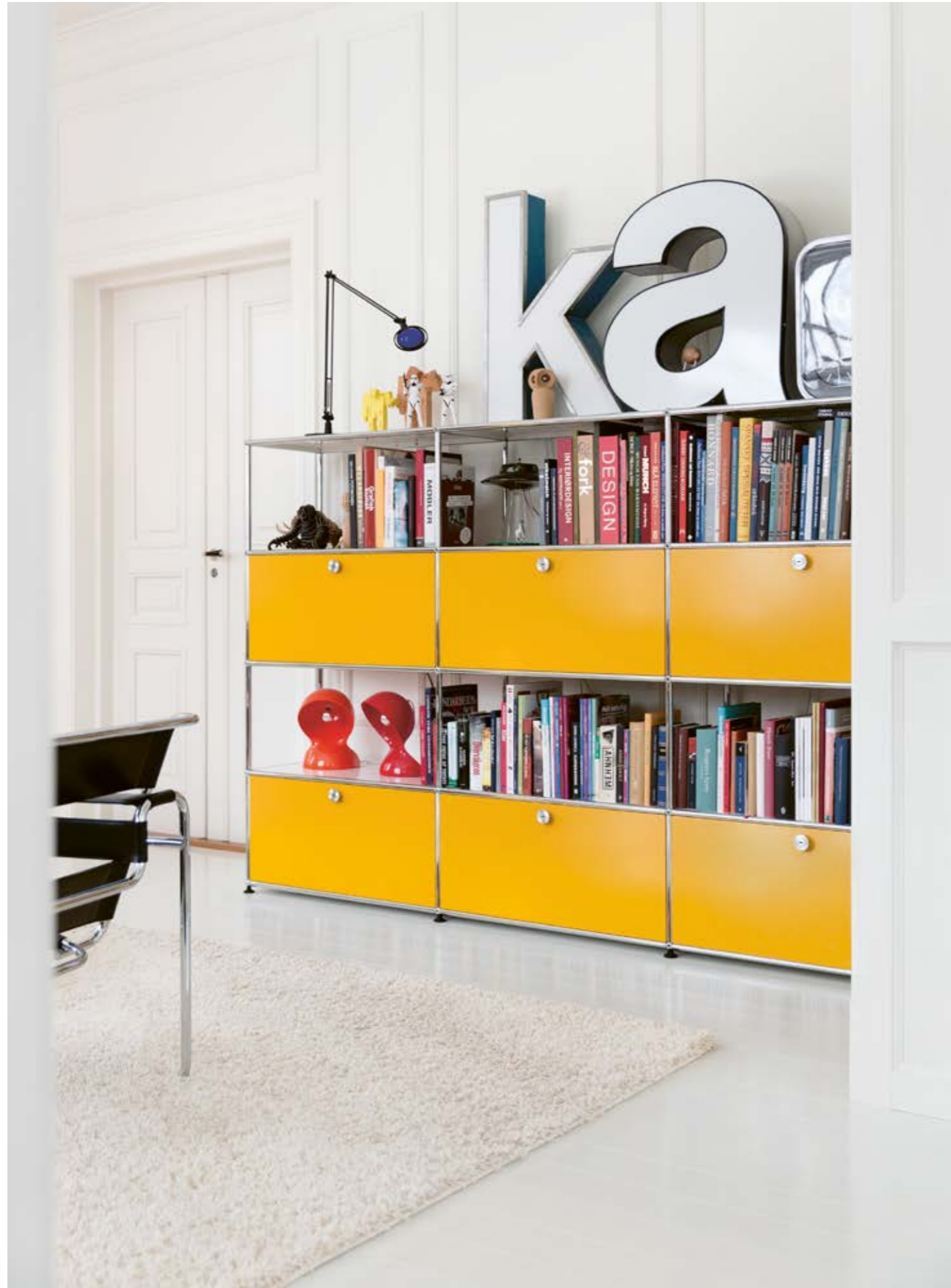

↳
 69 Bibliothèque
 L/P/H : 2273/373/1440 mm
 avec trois portes abattantes
 et trois portes coulissantes

↳
 70 Meuble mixte
 L/P/H : 3523/373/2190 mm
 avec six portes abattantes
 et cinq portes coulissantes



Notre configurateur vous
 permet de créer, tout en vous
 amusant, les meubles qui
 vous ressemblent.
www.usm.com



71 Meuble mixte
 L/P/H : 3023/373/2140 mm
 avec une porte abattante



72 Meuble mixte
 L/P/H : 3523/373/1790 mm
 avec dix portes abattantes



73 Bibliothèque
 L/P/H : 3773/373/2140 mm

Bibliothèques



↙ 74 USM Haller E
Vitrine*

L/P/H : 3773/373/915 mm
avec dix portes vitrées

*avec un éclairage à intensité variable
diffusant une lumière blanche froide
ou chaude

↓ 75 USM Haller E
Bibliothèque*

Ce meuble présente des
dimensions spécifiques.
Nos revendeurs seront ravis
de vous conseiller.

*avec un éclairage à intensité variable
diffusant une lumière blanche froide
ou chaude

↓ 76 Table basse
L/P/H : 523/418/475 mm
sur roulettes

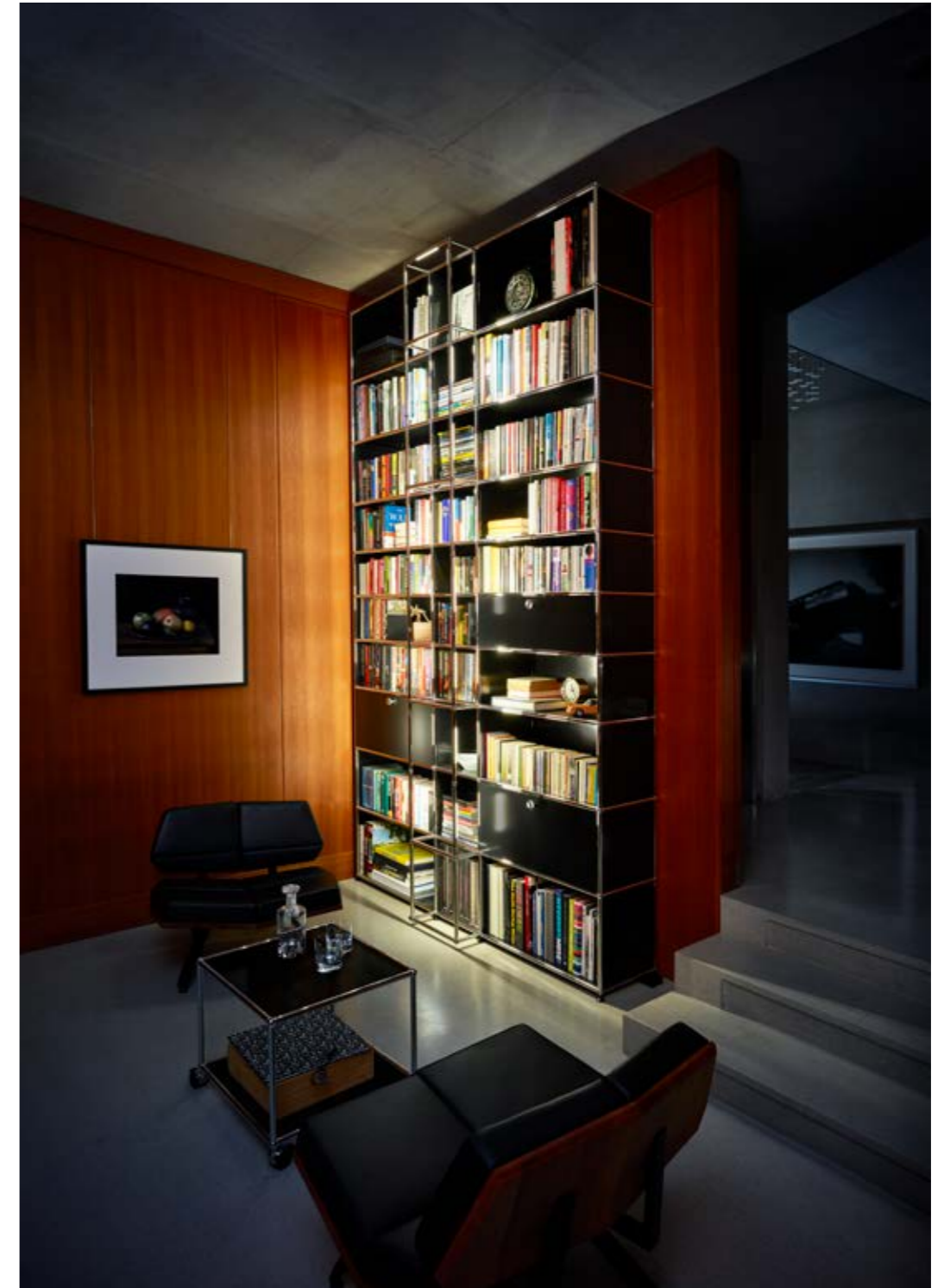

La polyvalence à l'état pur.

Modulable et intemporel, le mobilier USM trouve sa place dans toutes les pièces de la maison, et dans toutes les fonctions. Il vous aide à organiser votre intérieur et vous offre tout l'espace dont vous avez besoin, là où vous en avez besoin.



- ↙ 77 Caisson roulant
L/P/H : 773/523/755 mm
avec une porte abattante,
deux portes coulissantes,
des roulettes et un contrepois
- 78 Meuble mixte
L/P/H : 523/373/1590 mm
avec trois tiroirs



79 Meuble mixte
L/P/H : 1523/373/890 mm
avec deux portes coulissantes
et contrepois



80 Commode
L/P/H : 773/373/1090 mm
avec trois portes abattantes



81 Caisson roulant
L/P/H : 523/373/605 mm
avec trois portes coulissantes,
des roulettes et un contrepois



Rangements spacieux
Retrouvez toute
notre gamme d'élé-
ments de range-
ment intelligents
— p. 69.

Rangement



82 Meuble mixte avec vitrine
L/P/H : 1023/373/1740 mm
avec quatre portes abattantes et six portes vitrées

83 Meuble îlot
L/P/H : 2273/723/890 mm
avec six portes abattantes (hors plateau additionnel*)
* Le plateau additionnel présenté n'est pas disponible dans la gamme standard USM.



84 USM Haller E Vitrine*
L/P/H : 1523/373/1440 mm
avec huit portes vitrées
* avec un éclairage à intensité variable diffusant une lumière blanche froide ou chaude



85 Meuble îlot
L/P/H : 1523/723/915 mm
avec six portes abattantes et six portes coulissantes



86 Meuble mixte avec vitrine
L/P/H : 1023/373/1340 mm
avec deux portes abattantes et deux portes vitrées



87 Vitrine
L/P/H : 773/373/1440 mm
avec quatre portes vitrées

Rangement



↙
88 Dressing
L/P/H : 2273/723/1790 mm
avec deux portes escamotables,
deux portes abattantes, deux
 tiroirs, et un porte-manteaux

→
89 USM Haller E
Dressing*
L/P/H : 1623/373/1440 mm
avec deux portes abattantes,
un porte-manteaux et des
panneaux pour plantes
avec pots
*avec un éclairage à intensité variable
diffusant une lumière blanche froide
ou chaude



90 Dressing
L/P/H : 1523/523/1265 mm
avec sept tiroirs
et un porte-manteaux



91 Dressing
L/P/H : 773/373/1915 mm
avec deux tiroirs
et un porte-manteaux



92 Dressing
L/P/H : 2723/1473/1790 mm
avec une porte abattante,
quatre rayons coulissants,
un tiroir, deux tablettes
intermédiaires et trois porte-
manteaux

93 Bibliothèque
Ce meuble présente des
dimensions spécifiques.
Nos revendeurs seront ravis
de vous conseiller.



Rangement



↙
94 Console
L/P/H : 1023/373/815 mm
avec deux portes abattantes

↓
95 Meuble mixte
L/P/H : 1523/373/1440 mm
avec trois portes abattantes



↘
96 USM Inos, boîte à tiroirs
Disponible dans les 14 coloris
USM.



Concevez votre propre
meuble USM en ligne !
www.usm.com

Travailler en se sentant à la maison.

Avec l'évolution des outils et des méthodes de travail, la maison devient un deuxième bureau. Plus qu'une question de style, créer un environnement adapté est essentiel au bien-être et à l'efficacité. USM introduit une touche indéniable de qualité dans votre bureau... et dans votre vie en général.



Bureau



- ↙
98 **Secrétaire**
L/P/H : 773/373/1790 mm
avec deux portes abattantes,
une tablette intermédiaire
et une porte coulissante
- 99 **Secrétaire**
L/P/H : 773/373/1090 mm
avec deux portes abattantes,
un tiroir et découpe pour câbles
dans la paroi arrière



- 100 **Meuble mixte**
L/P/H : 1523/373/1090 mm
avec quatre portes coulissantes et des paniers pour dossiers suspendus



- 101 **Caisson roulant**
L/P/H : 1023/373/605 mm
avec quatre portes abattantes sur roulettes



- 102 **Meuble mixte**
L/P/H : 3523/373/1790 mm
avec treize portes abattantes

- 103 **Table USM Haller rectangulaire**
L/P/H : 1500/750/740 mm
Stratifié gris perle

104 USM Haller E
Meuble mixte*
L/P/H : 3773/373/2090 mm
avec pots pour plantes,
quatre portes abattantes et
deux portes coulissantes

* avec un éclairage à intensité variable
diffusant une lumière blanche froide
ou chaude

105 Table USM Haller
rectangulaire
L/P/H : 2000/750/740 mm
Linoléum Nero



Observez
l'évolution !



↙
106 Meubles de rangement
L/P/H : 1523/373/740 mm
chacun avec quatre portes
abattantes et deux USM Inos,
boîtes à tiroirs

→
107 USM Haller E
Bureau*
L/P/H : 2023/548/1090 mm
avec deux portes abattantes,
deux portes coulissantes
et deux rayons coulissants

* avec un éclairage à intensité variable
diffusant une lumière blanche froide
ou chaude à allumage à l'ouverture
du compartiment et un chargeur USB



À la fois poste de travail et station de charge, ce meuble
jaune or transmet son énergie. Quasiment invisibles,
les éclairages et les chargeurs USB intégrés aux tubes
peuvent être déconnectés et retirés à tout moment.



Allumage à l'ouverture du compartiment – grâce aux
capteurs intégrés, la lumière s'allume automatiquement
dans les tiroirs et compartiments à leur ouverture.



108 Bibliothèque
L/P/H : 773/373/1790 mm
avec deux portes abattantes



109 Rangement
L/P/H : 1523/373/740 mm
avec deux portes abattantes
et deux portes coulissantes
avec des paniers pour
dossiers suspendus



110 Secrétaire
L/P/H : 773/373/1440 mm
avec deux portes abattantes



111 Bureau
L/P/H : 1273/523/740 mm
avec deux portes abattantes

- 112 Meuble mixte
L/P/H : 2023/373/1440-2390 mm
avec trois portes abattantes,
deux portes battantes en verre
et six pots pour plantes
- 113 USM Kitos M bureau
L/P/H : 1750/750/700-1200 mm
Linoléum Pebble
- 114 Caisson roulant
LP/H : 418/523/605 mm
avec trois tiroirs A6,
un contrepoids et des roulettes



De solides

valeurs

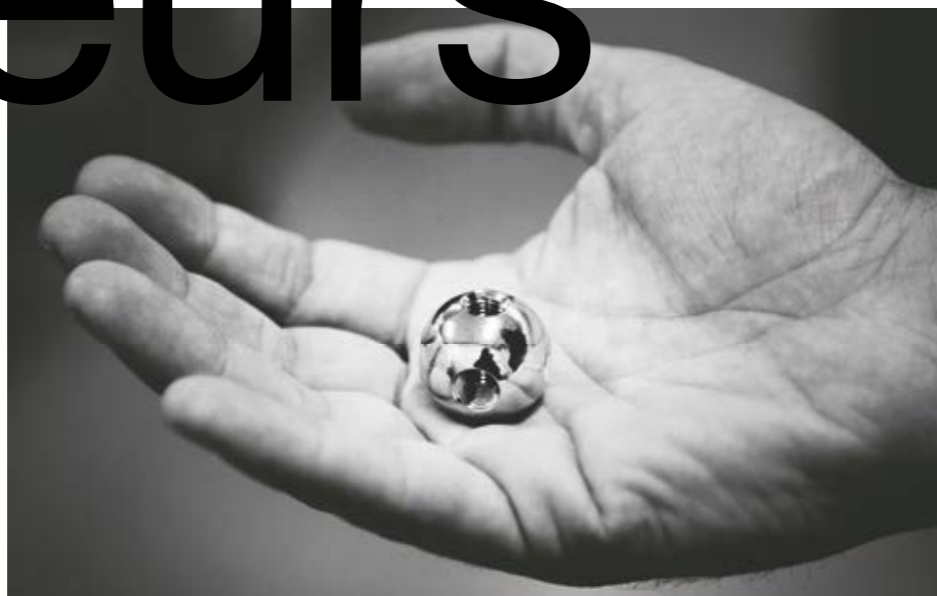

Une fabrication suisse

Entreprise familiale créée en 1885, USM est actuellement dirigée par la 4e génération. Pour nous, la mention « Fabriqué en Suisse » est à la fois une promesse et une responsabilité. Synonyme de précision, de qualité et de fiabilité, elle implique la mise en œuvre de matériaux haut de gamme et d'un savoir-faire artisanal au service de notre engagement à servir les intérêts de nos clients, dans le respect de l'environnement.



Siège de Münsingen en Suisse
Fondée en 1885, USM demeure une entreprise familiale depuis quatre générations.

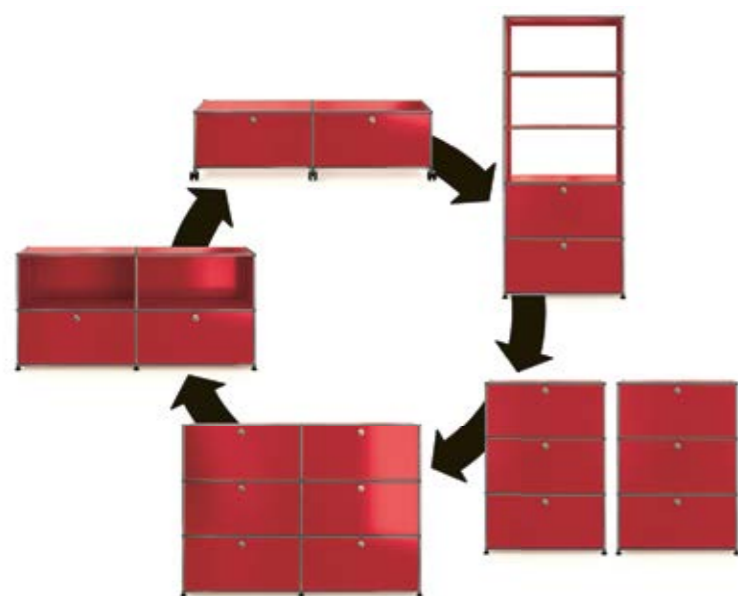

La modularité à votre service

Depuis plus de 55 ans, la marque USM est fidèle aux valeurs de flexibilité et de durabilité. En effet, contrairement à de nombreux classiques du design qui restent figés à tout jamais, le système d'aménagement USM Haller reste totalement personnalisable et peut-être transformé à tout moment.

Des concepts et des actions durables

USM a toujours eu pour philosophie de concevoir des solutions respectueuses de l'environnement répondant aux exigences actuelles et futures de ses clients. Depuis sa création, USM met un point d'honneur à adopter une approche responsable vis-à-vis des ressources énergétiques, des émissions, des matériaux et des méthodes de production. La longévité des produits USM est à cet égard un aspect primordial. Grâce au recours à des matériaux de très grande qualité, associés à des technologies de fabrication écologiques de pointe, nos produits affichent une durée de vie exemplaire, gage d'un impact environnemental réduit.



Des services à l'échelle mondiale

USM dispose d'un réseau de spécialistes dans le domaine de la conception, de la livraison et de l'installation de meubles, garantissant un support client de premier ordre. Pour la conception, le montage et la réparation de meubles USM, vous pouvez vous adresser directement à nous ou contacter l'un de nos 400 partenaires commerciaux agréés, présents dans 40 pays, qui vous proposeront des services de très haute qualité, ainsi qu'une réponse rapide et personnalisée à toutes vos questions. Les équipes de nos showrooms de Berne, Hambourg, Londres, Munich, New York, Paris et Tokyo se tiennent également bien sûr à votre disposition pour vous conseiller, vous assister et vous présenter l'ensemble de la gamme de mobilier et d'accessoires USM.

USM Haller

Le système USM Haller propose un grand nombre d'éléments en tailles standard. Largeurs, profondeurs et hauteurs sont disponibles comme ci-dessous. Toutes les dimensions sont données à l'entraxe des boules.



Votre sécurité est une priorité. Consultez les consignes de sécurité USM. www.usm.com/safety

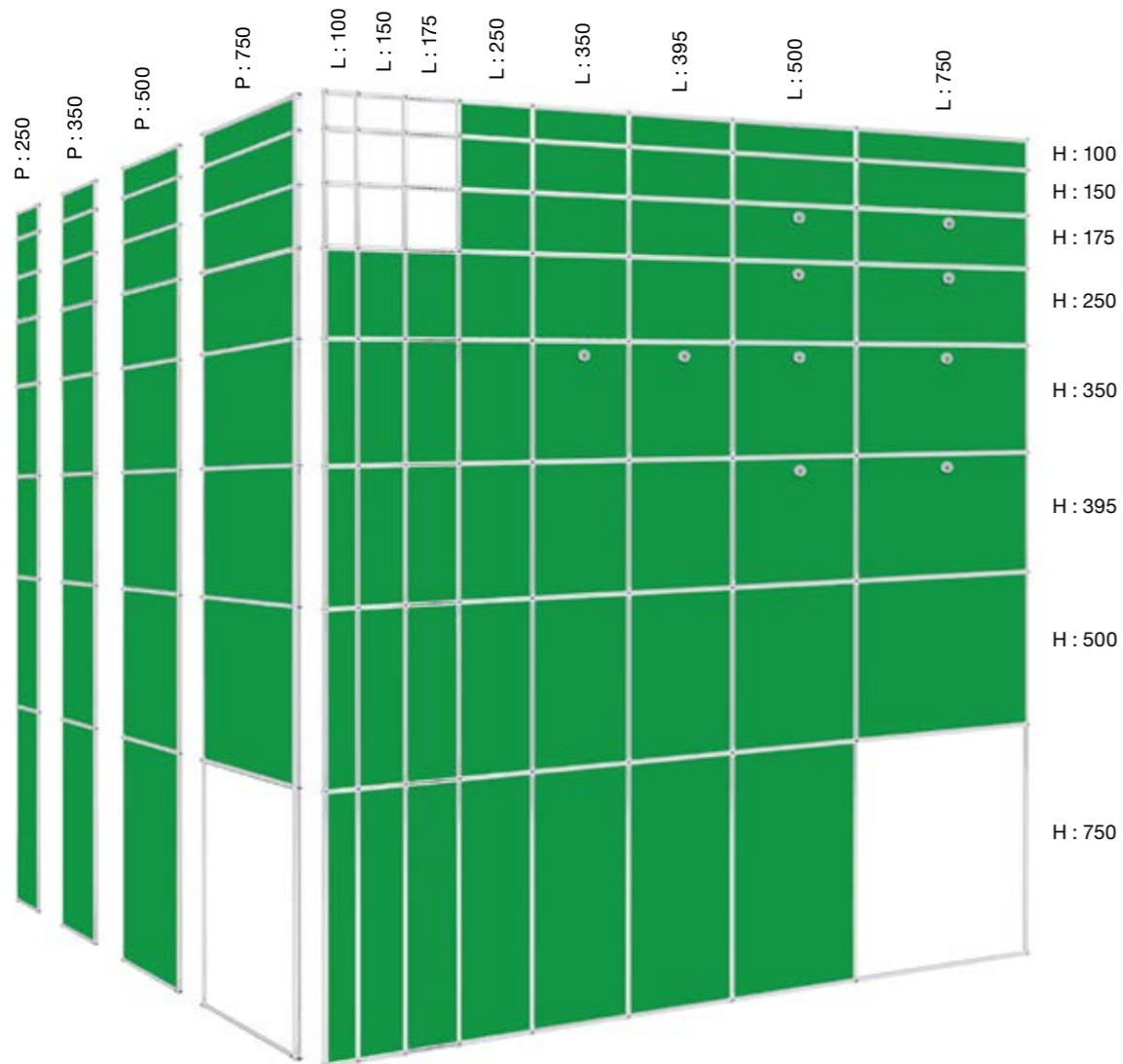
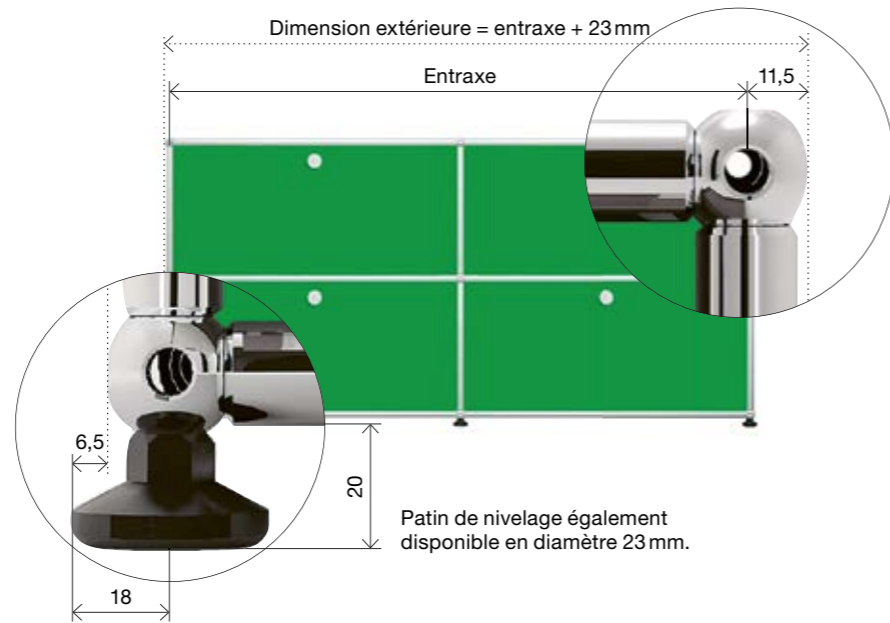

Toutes les dimensions sont en mm.

Eléments Portes Tablettes et tiroirs Accessoires

- | | | | | |
|-----------------------------|---------------------------------|------------------------------------------------------------------------------------------------|------------------------------------------|----------------------------------------------------------------------|
| 1 Paroi métallique | 5 Porte escamotable métallique* | 10 Tablette intermédiaire métallique | 20 Panier pour dossiers suspendus | 27 USM Inos Trieur |
| 2 Paroi en verre | 6 Porte en verre | 11 Tablette intermédiaire en verre | 21 Cadre de réhausse | 28 Serre-livres pour éléments métalliques avec butée arrière (P:350) |
| 3 Paroi perforée acoustique | 7 Porte perforée acoustique* | 12 Rayon coulissant métallique | 21a Profil support de dossiers suspendus | 29 USM Inos, boîte à tiroirs, façade ouverte |
| 4 Paroi perforée* | 8 Porte abattante métallique | 13 Tablette métallique inclinée | 22 Découpe pour câbles | 30 USM Inos, boîte à tiroirs, façade fermée |
| | 9 Porte coulissante métallique* | 14 Panier de classement sur un rayon coulissant | 23 Serre-livres, équerres magnétiques | 31 USM Inos Kit d'équipement |
| | | 15 Tiroir A7 P: 500 | 24 USM Inos Box | |
| | | 16 Tiroir A6 P: 500 | 25 USM Inos Range DVD | |
| | | 17 Tiroir A5 P: 500 | 26 USM Inos Range CD | |
| | | 18 Tiroir A4 P: 500 | | |
| | | 19 Panneau métallique pour plantes avec évidement circulaire pour insérer un ou plusieurs pots | | |

Configurez votre propre meuble USM Haller ! www.usm.com



*Existe en version à effet acoustique.

Meuble présenté en profondeur 500 mm. Toutes les dimensions sont en mm.

USM Haller E

Intégralement ou partiellement équipé d'e-Boules et d'e-Tubes, le meuble est raccordé à une source d'alimentation. C'est sa structure elle-même qui conduit l'électricité basse tension par le biais des e-Boules, e-Connecteurs et e-Tubes. Les chargeurs USB et les éclairages sont destinés à être insérés dans les emplacements prévus à cet effet. Des obturateurs sont disponibles pour les emplacements non utilisés. Le meuble peut être alimenté à partir de n'importe quel point situé à proximité du sol. Il suffit de connecter le câble d'alimentation à une e-Boule, puis d'enfoncer l'adaptateur sous le meuble jusqu'à ce que seul l'interrupteur soit visible. Aucun autre câble n'est nécessaire : le courant est transporté via la structure du meuble.



Lauréat du German Design Award 2019 pour son design d'exception dans la catégorie « Office Furniture »



Lauréat des Wallpaper* Design Awards 2018



Lauréat du Focus Gold 2018 pour son design d'exception



Lauréat du Muuz International Award en 2018, dans la catégorie mobilier



Lauréat des FX Design Awards 2017 dans la catégorie des produits d'éclairage



Options

- 1 **Paroi en verre**
Les éléments vitrés peuvent être éclairés de tous les côtés.
- 2 **Pas de parois métalliques**
Les compartiments sans parois métalliques peuvent être entièrement éclairés.
- 3 **Parois métalliques**
Les compartiments à parois métalliques peuvent être éclairés par l'avant.
- 4 **Rayon coulissant**
Les compartiments à rayon coulissant peuvent être entièrement éclairés.
- 5 **Porte abattante / coulissante**
Les compartiments à porte abattante ou coulissante peuvent bénéficier de la fonction « allumage à l'ouverture du compartiment ».
- 6 **Tablette inclinée**
Les tablettes inclinées peuvent être éclairées par l'avant.
- 7 **Éclairage du sol**
Le dessous du meuble est éclairé à un angle de 25 degrés.
- 8 **Éclairage d'ambiance**
La lumière est orientée verticalement vers l'arrière, diffusant une douce lueur tout autour du meuble.
- 9 **e-Chargeur USB**
Le chargeur peut être inséré dans les mêmes emplacements que les e-Lumières.

Les e-Éléments

- 1 **e-Lumière**
Éclairage à intensité lumineuse variable. Deux versions :
– blanche chaude
– blanche froide
Avec ou sans fonction « allumage à l'ouverture du compartiment ».
- 2 **e-Chargeur USB**
Alimentation des appareils connectés en 5 volts. (Capacité : 6.5 W)
- 3 **e-Obturbateurs**
Ces éléments noirs protègent les emplacements non utilisés. Si un meuble doit recevoir ultérieurement des éclairages supplémentaires, il est recommandé d'opter pour des e-Tubes (support) déjà équipés d'e-Obturbateurs.
- 4 **e-Tube (support)**
Tube intégrant des emplacements pour e-Lumières et e-Chargeurs USB ou des e-Obturbateurs à insertion et remplacement faciles.
L 350,
1 emplacement
L 500,
2 emplacements
L 750,
3 emplacements
- 5 **e-Tube (conducteur)**
Tube conduisant l'électricité en l'absence d'e-Lumière ou d'e-Chargeur USB. Disponible en longueurs de 750, 500, 395, 350, 250 et 175 mm.
- 6 **e-Boule, e-Connecteur**
La boule et le connecteur ont été repensés en vue du passage du courant. Les dimensions extérieures sont restées identiques, mais la boule comporte à présent une bague isolante noire.
- 7 **e-Alimentation**
Interrupteur à variateur. Transformation de la tension d'alimentation en 24 volts. (Capacité : 60 W)
CE

Conception et fabrication suisses.



Bureaux USM Haller

Les bureaux USM Haller et USM Haller Plus peuvent être équipés d'un panier pour câble optionnel, et le bureau USM Haller Advanced intègre un compartiment pour câbles permettant une gestion aisée de la connectique.

Bureau
Collecteur de câbles en option sous la table



Table USM Haller

H : 740
L : 3000 / P : 1000
L : 3000 / P : 750
L : 2500 / P : 1000
L : 2500 / P : 750
L : 2250 / P : 1000
L : 2250 / P : 750
L : 1000 / P : 1000
L : 750 / P : 750
L : 1250 / P : 500**

H : 740 ou réglable de 680 à 860*
L : 2000 / P : 1000
L : 2000 / P : 750
L : 1750 / P : 1000
L : 1750 / P : 750
L : 1500 / P : 1000
L : 1500 / P : 750
L : 1250 / P : 750

Plateau coulissant + points d'intégration amovibles
Goulotte de câbles fixe; accès par le haut (plateau coulissant)
Points d'intégration pour accessoires



Bureau USM Haller Advanced

H : 740 ou réglable de 680 à 860*
L : 2000 / P : 1000
L : 2000 / P : 750
L : 1750 / P : 1000
L : 1750 / P : 750
L : 1500 / P : 1000
L : 1500 / P : 750
L : 1250 / P : 750

Points d'intégration amovibles
Collecteur de câbles en option sous la table
Points d'intégration amovibles pour des accessoires



Bureau USM Haller Plus

H : 740
L : 3000 / P : 1000
L : 3000 / P : 750

H : 740 ou réglable de 680 à 860*
L : 2000 / P : 1000
L : 2000 / P : 750
L : 1750 / P : 1000
L : 1750 / P : 750
L : 1500 / P : 1000
L : 1500 / P : 750
L : 1250 / P : 750

Table basse



Table USM Haller

H : 370
L : 3000 / P : 1000
L : 3000 / P : 750
L : 2500 / P : 1000
L : 2500 / P : 750
L : 2250 / P : 1000
L : 2250 / P : 750
L : 2000 / P : 1000
L : 2000 / P : 750
L : 1750 / P : 1000
L : 1750 / P : 750
L : 1500 / P : 1000
L : 1500 / P : 750
L : 1000 / P : 1000
L : 750 / P : 750

* Une manivelle s'intègre dans le pied de table, pour le réglage en hauteur.

**Uniquement disponible dans les surfaces stratifié, gris perle, linoléum, Nero et Fenix, Grigio Londra

Toutes les dimensions sont en mm.

Accessoires pour les bureaux USM Haller

- Trappe d'accès**
Trappe à surface plane, insérée dans le plateau, pour un accès simple au réseau. Peut être placée en deux emplacements différents.
- Gestion des câbles**
La table USM Haller Advanced intègre un compartiment pour câbles. Une grille pour câbles peut être rajoutée à la table USM Haller Plus.
- Support pour unité centrale**
Composé d'une sangle avec enrouleur. Permet de maintenir très simplement des ordinateurs de différentes tailles.
- Gaine de câbles**
Intègre les câbles électriques et les achemine de la prise de courant à la table.
- Bloc multiprises**
Personnalisable pour répondre à toutes les exigences, il est disponible avec un câble de 4 m. Il se fixe à l'aide d'aimants dans le compartiment pour câbles ou sur la grille pour câbles.
- Support pour écran plat**
Les écrans sont fixés sur le support (norme VESA). Positionnement de l'écran possible à différents paliers pour des écrans allant jusqu'à 12 kg.
- Support pivotant pour écran plat**
Les écrans sont fixés sur le support pivotant réglable en hauteur par l'intermédiaire d'une plaque de fixation (norme VESA). Réglage de la hauteur libre pour des écrans allant jusqu'à 12 kg.
- Voiles de courtoisie**
Voiles de courtoisie pouvant être fixés de manière frontale ou latérale. Disponible pour les longueurs de tables suivantes : 2000, 1750, 1500, 1250 et pour les profondeurs : 1000, 750.
- Plumier**
Fournit un espace de rangement discret, sous le plateau de table, pour les stylos, feutres et autre petit matériel.
- USM Privacy Panels**
Se montent longitudinalement et créent un espace individuel et privé dans les agencements de tables regroupées.
H : 350 ou H : 700. Disponible pour les longueurs de tables suivantes : 3000, 2000, 1750, 1500.
- Manivelle**
S'intègre dans le pied de table, pour le réglage en hauteur (option).

Accessoires supplémentaires pour les bureaux USM Haller Plus et Advanced

- Arceau**
Se fixe dans deux points d'intégration du plateau de table. Tout écran répondant à la norme VESA peut être vissé sur la platine équipée d'une rotule. Positionnement de l'écran possible à différents paliers pour des écrans allant jusqu'à 12 kg.
Versions
12a **Arceau fixe**
12b **Arceau inclinable**
Son positionnement vers l'avant ou vers l'arrière permet d'adapter la distance de vision.
- Adaptateur USB**
Se fixe dans un des points d'intégration du plateau de table et permet l'installation d'une prise USB femelle.
- Insert pour lampe**
En option. Simplifie la fixation des lampes de bureau compatibles. Connectique possible au travers du point d'intégration.

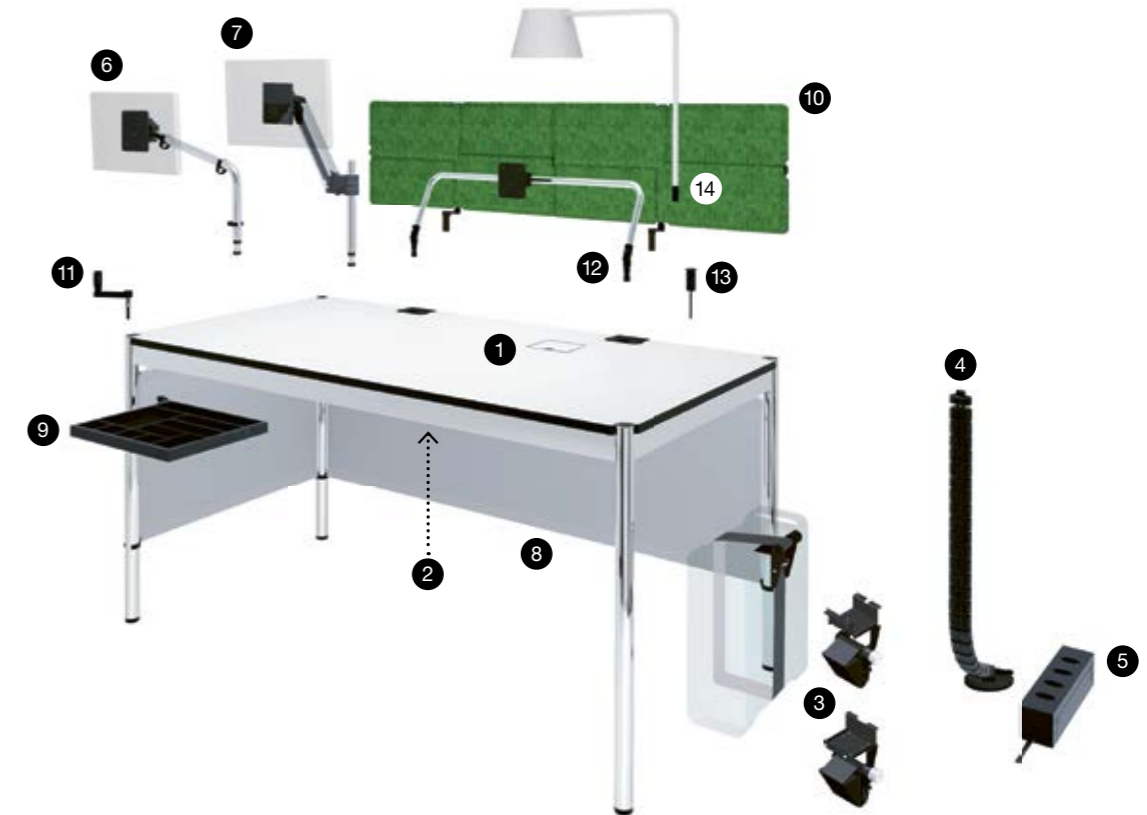

Toutes les dimensions sont en mm.

Bureaux USM Kitos M et E

Les USM Kitos M et E sont une gamme élégante de bureaux et tables, qui intègre de nombreuses versions permettant de travailler assis ou debout.

Pourquoi une table USM Kitos M ?

La lettre « M » désigne le réglage en hauteur mécanique par ressort ; Vitesse de réglage : 1 sec. env. sans aucune consommation d'énergie électrique. Le système mécanique breveté est plus de 10 fois plus rapide qu'une solution électronique et ne requiert qu'un entretien minimal.

Pourquoi une table USM Kitos E ?

Fonctionnalité maximum et design épuré associé au réglage en hauteur permettent à la USM Kitos E de s'adapter aux postes de travail actuels. Les illustrations E1, E2 et E3 permettent de distinguer les colonnes fixes et celles réglables en hauteur électriquement.

E1



H : 740
Avec ou sans traverse centrale

E2



Colonnes en une seule partie
H : réglable de 700 à 1200
Vitesse de réglage : 30 sec. env.
Avec traverse centrale

E3



Colonnes en deux parties
H : réglable de 650 à 1300
Vitesse de réglage : 20 sec. env.
Avec traverse centrale

Bureau

Collecteur de câbles sous le plateau de table



USM Kitos M

H : 700-1200
L : 1800 / P : 900
L : 1750 / P : 750
L : 1600 / P : 800

USM Kitos E

L : 1800 / P : 900
L : 1750 / P : 750
L : 1600 / P : 800
Disponible avec différents modèles de colonnes (E1*, E2, E3**).

Bureau avec plateau coulissant

Collecteur de câbles accessible en faisant coulisser le plateau
Points d'intégration pour des accessoires



USM Kitos M Plus

H : 700-1200
L : 1800 / P : 900
L : 1750 / P : 750
L : 1600 / P : 800

USM Kitos E Plus

L : 1800 / P : 900
L : 1750 / P : 750
L : 1600 / P : 800
Disponible avec différents modèles de colonnes (E1*, E2, E3).

Table de réunion

Collecteur de câbles sous le plateau et accessible par tous les côtés



USM Kitos M Meeting

H : 700-1150
L : 2500 / P : 1000
L : 2250 / P : 1000

USM Kitos E Meeting

L : 2500 / P : 1250
L : 2500 / P : 1000
L : 2250 / P : 1000
Disponible avec différents modèles de colonnes (E1, E2, E3).

Table d'appoint



Table USM Kitos E

H : 740 ou réglable de 700 à 1110
Carrée
L : 750 et 900
Ronde
Ø : 900 et 1100

Pour disposer de plus d'espace pour les jambes, une pièce optionnelle permet le montage asymétrique de la traverse (exception : USM Kitos E / M Meeting).
Les tables USM Kitos E et M ne peuvent pas être équipées d'un plateau verre.

* Traverse centrale en option.
**Modèle certifié GS également disponible ; (avec chant de 3 mm et traverse centrale décalée vers l'arrière).
Toutes les dimensions sont en mm.

Accessoires pour bureaux USM Kitos M et E

- Trappe d'accès**
Trappe à surface plane, insérée dans le plateau, pour un accès simple au réseau. Peut être placée en deux emplacements différents.
- Support pour unité centrale**
Composé d'une sangle avec enrouleur. Permet de maintenir très simplement sous le plateau ou à la traverse centrale des ordinateurs de différentes tailles.
- Gaine de câbles**
Intègre les câbles électriques et les achemine de la prise de courant à la table.
- Bloc multiprises**
Personnalisable pour répondre à toutes les exigences, il est disponible avec un câble de 4 m. Il se fixe à l'aide d'aimants dans le compartiment pour câbles.
- USM Privacy Panels**
Se montent longitudinalement et créent un espace individuel et privé dans les agencements de tables regroupées.
H : 350 ou 700.
Disponible pour les longueurs de tables suivantes : 2500, 2250, 1800, 1750, 1600.

Accessoires pour bureaux USM Kitos M et E, à l'exception des USM Kitos Meeting

- Support pivotant pour écran plat**
Les écrans sont fixés sur le support pivotant réglable en hauteur par l'intermédiaire d'une plaque de fixation (norme VESA). Tables USM Kitos E et M : le support pivotant est monté sur le plateau de table à l'aide du support universel. Tables USM Kitos M et E Plus : le support peut être inséré dans l'un des points d'intégration par l'intermédiaire d'un tube. Réglage de la hauteur libre pour des écrans allant jusqu'à 12 kg.
- Voile de courtoisie**
Voiles de courtoisie pouvant être fixés de manière frontale. Disponible pour les longueurs de tables suivantes : 1800, 1750, 1600.
- Plumier**
Fournit un espace de rangement discret sous le plateau de table pour les stylos et autre petit matériel.

Accessoires pour bureaux USM Kitos M Plus, E Plus

- Support pour écran plat**
Les écrans sont fixés sur le support (norme VESA), qui peut être inséré directement dans l'un des points d'intégration du plateau de table. Pivotant et platine équipée d'une rotule. Positionnement de l'écran possible à différents paliers pour des écrans allant jusqu'à 12 kg.
- Arceau**
Se fixe dans deux points d'intégration du plateau de table. Tout écran répondant à la norme VESA peut être vissé sur la platine équipée d'une rotule. Positionnement de l'écran possible à différents paliers pour des écrans allant jusqu'à 12 kg.
- Adaptateur USB**
Se fixe dans un des points d'intégration du plateau de table et permet l'installation d'une prise USB femelle.
- Insert pour lampe**
En option. Simplifie la fixation des lampes de bureau compatibles. Connectique possible au travers du point d'intégration.

Versions
10a Arceau fixe
10b Arceau inclinable
Son positionnement vers l'avant ou vers l'arrière permet d'adapter la distance de vision.

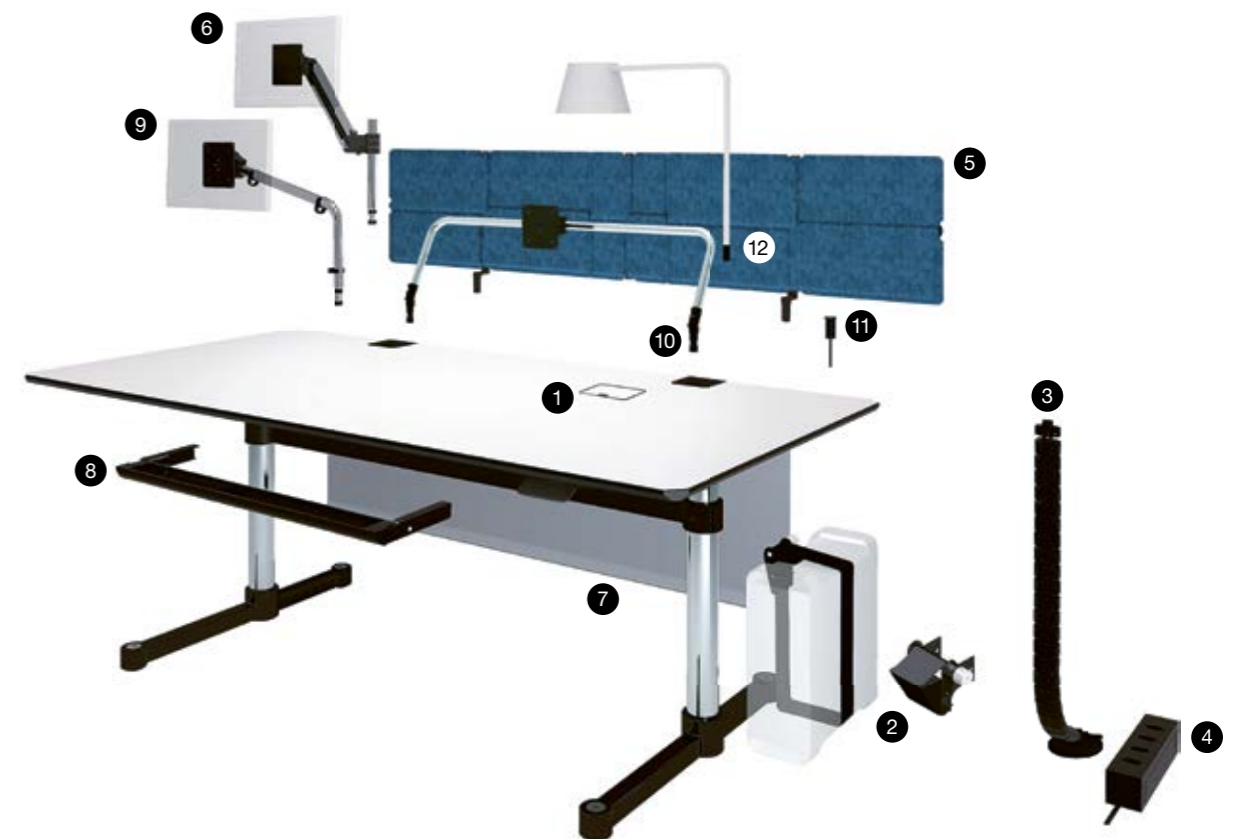

Toutes les dimensions sont en mm.

Accessoires



1



2

1 **Équerres magnétiques serre-livres**
Disponibles en gris clair et noir graphite.

2 **Plumier pivotant**
Plumier pivotant situé sous le plateau de la table.

3 **Système de rangement Inos**
Boîtes en plastique insérées dans un cadre en métal : idéales pour trier et ranger toutes sortes de petits objets. Disponibles en gris clair et noir graphite.

4 **USM Inos, boîte à tiroirs**
Grâce à ses dimensions, la boîte à tiroirs Inos trouve sa place dans n'importe quel meuble USM. La boîte présentée, dotée de 5 tiroirs à façade

fermée, est disponible dans les 14 coloris USM. Les boîtes à 5 tiroirs à façade ouverte et 10 tiroirs à façade ouverte ou fermée sont disponibles en noir graphite et gris clair.

5 **USM Inos Box**
Fabriquées en feutre de polyester, les nouvelles USM Inos Box sont proposées en quatre dimensions et se déclinent en gris clair et anthracite. Elles permettent de ranger, protéger et dissimuler vos objets du quotidien, et peuvent être empilées les unes sur les autres grâce aux plateaux qui servent également de couvercles. Leurs dimensions leur permettent de s'intégrer parfaitement dans les meubles USM Haller.

6 **Des univers végétaux pour une atmosphère plus saine**
Les plantes améliorent le climat intérieur et donc l'environnement de travail. Grâce aux univers végétaux d'USM, il est désormais possible d'intégrer facilement de superbes espaces de verdure au cœur de la structure des meubles.



6



3



4



5



Plateaux de table et couleurs

Meubles USM Haller



Métal



Bureaux USM Haller et USM Kitos



MDF thermo-laqué



Verre transparent

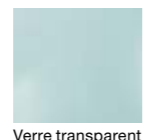

Linoléum

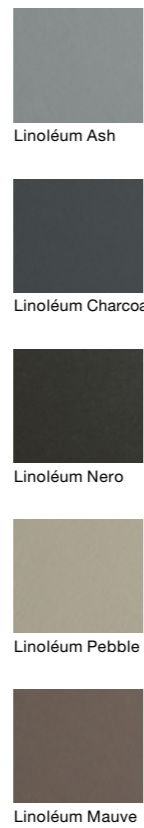

Stratifié



Fenix



Placage bois



USM Privacy Panels



Polyester moulé

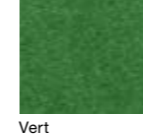

USM Inos Box



Polyester moulé



USM Inos, boîte à tiroirs



Métal

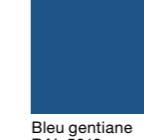
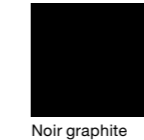
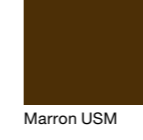
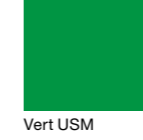

USM Pots



Terre cuite



Détails

Meubles USM Haller



Métal

Bureaux USM Haller

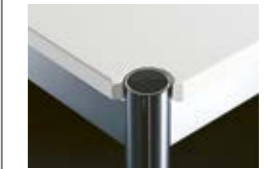

MDF thermo-laqué

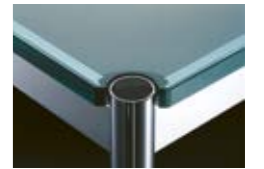

Verre transparent



Linoléum

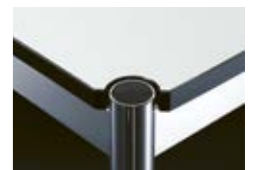

Stratifié

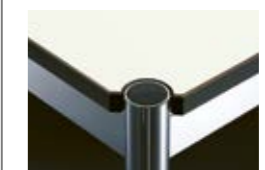

Fenix



Placage bois

Bureaux USM Kitos



MDF thermo-laqué



Verre transparent



Linoléum



Stratifié



Fenix



Placage bois

Autres plateaux de table et couleurs sur demande.
Prix et délai de livraison des finitions de tables sur demande.

Le plateau en verre est disponible uniquement pour les tables USM Haller jusqu'à L : 2000 mm et les tables USM Kitos fixes (H : 740 mm), réglables en hauteur par crans ou électriquement de 680 à 780 / 1060 mm.

Les options suivantes sont uniquement disponibles en noir graphite et gris clair:
USM Inos, boîte à tiroirs avec 5 tiroirs, ouverts
USM Inos, boîte à tiroirs avec 10 tiroirs, fermées
USM Inos, boîte à tiroirs avec 10 tiroirs, ouverts

Suisse

USM U. Schärer Söhne AG
Thunstrasse 55, 3110 Münsingen
Téléphone +41 31 720 72 72, info.ch@usm.com

Allemagne

USM U. Schärer Söhne GmbH
Siemensstraße 4a, 77815 Bühl
Téléphone +49 7223 80 94 0, info.de@usm.com

France

USM U. Schärer Fils SA, Showroom
23, rue de Bourgogne, 75007 Paris
Téléphone +33 1 53 59 30 37, info.fr@usm.com

Royaume-Uni

USM U. Schaerer Sons Ltd., London Showroom
Ground Floor, 49–51 Central St., London, EC1V 8AB
Téléphone +44 207 183 3470, info.uk@usm.com

USA

USM U. Schaerer Sons Inc., New York Showroom
28–30 Greene Street, New York, NY 10013
Téléphone +1 212 371 1230, info.us@usm.com

Japon

USM U. Schaerer Sons K.K., Tokyo Showroom
Marunouchi MY PLAZA 1 · 2F
2-1-1 Marunouchi, Chiyoda-ku, Tokyo 100-0005
Téléphone +81 3 5220 2221, info.jp@usm.com

Pour les autres pays merci
de prendre contact directement
avec USM Suisse.